

STAR 50-350T-L3 Neuron



- Интегрированный блок аварийного питания (БАП)
- Внешний литий-ионный аккумулятор
- Встроенный активный ККМ
- Уровень пульсаций менее 1%
- Диапазон температур от +5 до +40 °С
- Класс электробезопасности I
- Степень защиты от пыли и влаги IP20
- Устойчивость к микросекундным импульсам большой энергии 1 кВ (L-N), 2 кВ (L-PE, N-PE)
- Срок эксплуатации 50 000 часов



Краткое описание

Интегрированный БАП **STAR 50-350T-L3 Neuron** разработан для реализации рабочего и аварийного освещения на базе светодиодных светильников мощностью до 50 Вт и выходным током 350 мА по принципу built-in. Предназначен для работы с напряжением питающей сети 176-264 В переменного тока на объектах административно-офисного назначения.

Технически БАП объединяет в одном корпусе источник питания и блок аварийного питания. Внешний компактный аккумулятор обеспечивает максимальные возможности для комфортного и безопасного монтажа БАП в светильник.

Надежность БАП **STAR 50-350T-L3 Neuron** обеспечивается за счет качественного проектирования, применения унифицированных компонентов и наличия ключевых видов защит, таких как: защита от входного перенапряжения (380 В), защита от короткого замыкания, защита от обрыва цепи нагрузки, гальваническая развязка.

БАП **STAR 50-350T-L3 Neuron** полностью соответствует требованиям Стандартов по ЭМС и безопасности: ТР ТС 004/2011, ТР ТС 020/2011, ТР ЕАЭС 037/2016.

Примененное техническое решение обеспечено патентом на № 2715217 (изобретение схемы питания).

Расшифровка модели

STAR 50-350 T L3 Neuron

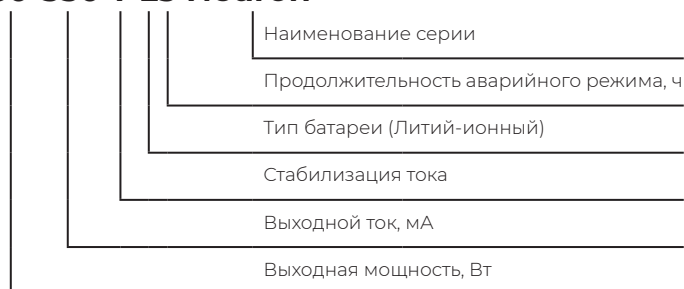

Технические параметры

Наименование		STAR 50-350T-L3 Neuron
Выходные параметры	Выходной ток	350 мА
	Диапазон выходного напряжения	55-140 В
	Диапазон выходной мощности	20-50 Вт
	Пульсации светового потока	менее 1 %
	Точность установки выходного тока	±5 %
Время включения	0,5-1 сек	
Входные параметры	Диапазон входной мощности	25-57 Вт
	Диапазон входного напряжения	176-264 В переменного тока
	Диапазон частоты питающей сети	50-60 Гц
	Среднее значение входного тока	0,3 А @ 230 В переменного тока
	Коэффициент мощности	0,98 @ при нагрузке более 50 %
КПД	85 %	
Аварийный режим	Диапазон выходного напряжения	52-130 В
	Максимальная выходная мощность, Вт	3,5-3 Вт
	Выходной ток	65-25 мА
	Максимальное время разряда при заряде 100 %	180 мин
	Контроль процесса заряда/работы	LED - индикатор зеленый/красный
Аккумуляторный блок	Аккумулятор	Внешний литий - ионный (Li-Ion); 7,4 В; 2,6 А*ч
	Кол-во аккумуляторов	2 шт
	Размеры Д x Ш x В	158 x 23 x 23 мм
	Время заряда аккумулятора	24 ч
	Масса	0,11 кг
Защита	Уровень ограничения выходного напряжения в режиме обрыва цепи нагрузки (холостого хода)	156-160 В
	Защита от короткого замыкания*	Есть
	Защита от входного перенапряжения	295-420 В
	Гальваническая развязка	> 2 кВ АС
Условия эксплуатации	Температура окружающей среды	+5 ... +40 °С
	Условия хранения конверсионного модуля	-25 ... +40 °С
	Условия хранения аккумуляторного блока	+5 ... +40 °С
	Влажность	≤ 95 %, без конденсата
	Вид климатического исполнения	УХЛ категории 4.2
Вибрация	0,5-100 Гц, 5 м/с ² , 30 мин	
Безопасность и ЭМС	Соответствует требованиям	ТР ТС 004/2011 «О безопасности низковольтного оборудования» ТР ТС 020/2011 «Электромагнитная совместимость технических средств» ТР ЕАЭС 037/2016 «Об организации применения опасных веществ в изделиях электротехники и радиоэлектроники»
	Стандарты по ЭМС	ГОСТ IEC 61000-3-2,3; ГОСТ СТБ EN 55015; ГОСТ IEC 61000-4-2, 3, 4, 5, 6, 8, 11
	Напряжение пробоя (вход-выход); (вход-земля); (выход-земля)	> 1,5 кВ АС
	Сопrotивление изоляции	> 200 МОм
	Класс электробезопасности	I
Другое	Срок эксплуатации	50 000 часов
	Габаритные размеры Д x Ш x В	202 x 40 x 28 мм
	Масса	0,205 кг
	Упаковка	60 шт., 415 x 230 x 300 мм, 12,8 кг

*Защита от короткого замыкания по выходу источника должна срабатывать по принципу ограничения выходного тока с последующим автоматическим возвратом в рабочий режим после снятия перегрузки и отключения источника от сети с последующим включением.

Примечания:

1. Все характеристики измерены при напряжении 230 В переменного тока, температуре окружающей среды 25 °С (комнатной температуре), максимальной нагрузке и при полностью заряженном аккумуляторном блоке. Реальные значения могут отличаться от заявленных в пределах 3-5 %.
2. Пульсации светового потока измеряются после выхода светильника ($T_c = \text{const}$) на тепловой режим. Время выхода на тепловой режим зависит от конструкции светильника.

Габаритные размеры

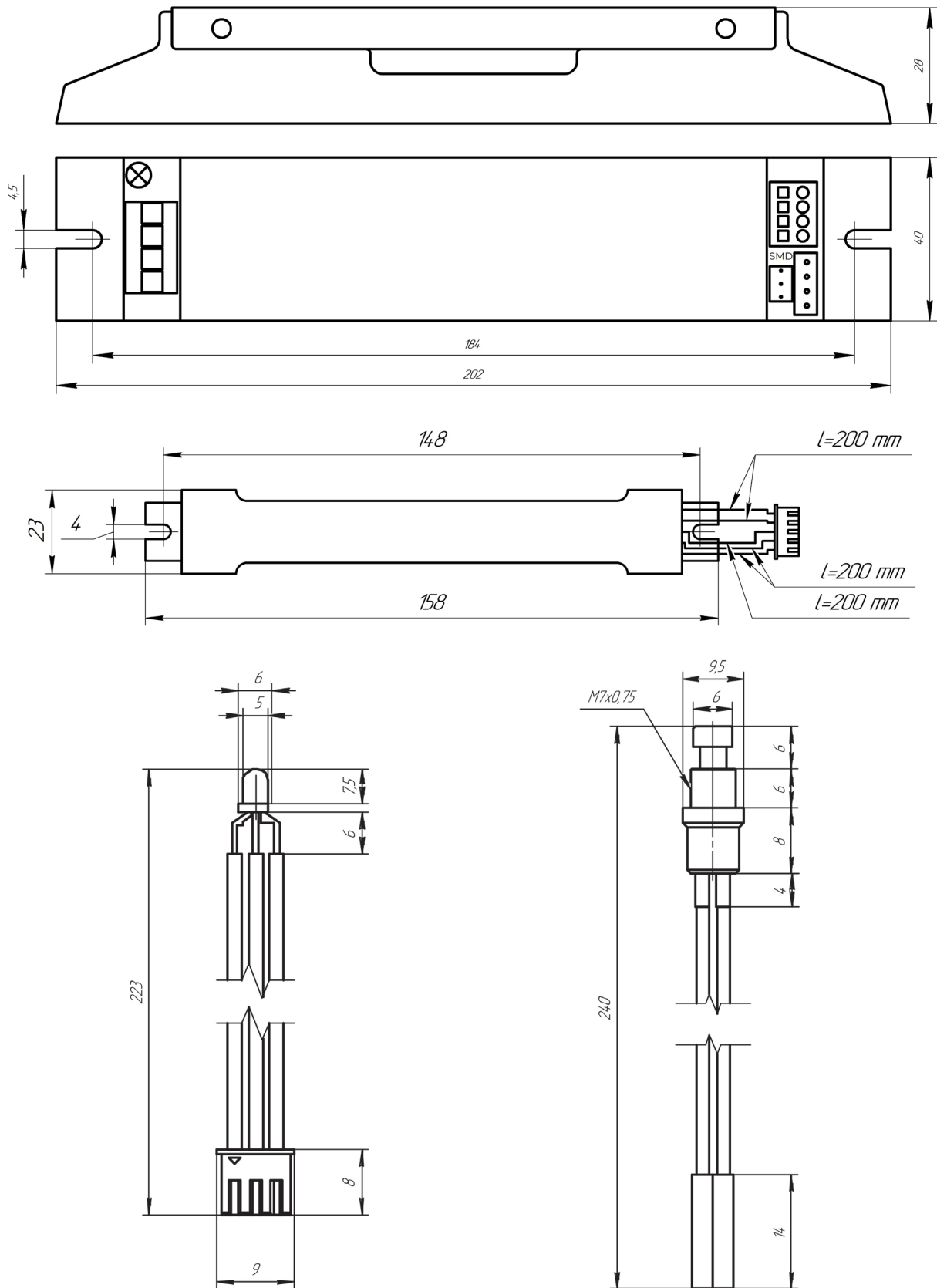

Переменные характеристики



Рис. 1 - Зависимость коэффициента мощности от выходного напряжения



Рис. 2 - Зависимость КПД от выходного напряжения

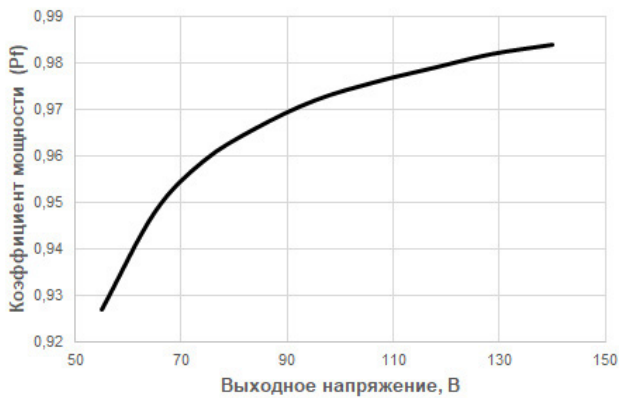

Рис. 3 - Зависимость мощности в аварийном режиме от времени разряда (на max и min нагрузке)

Переменные характеристики

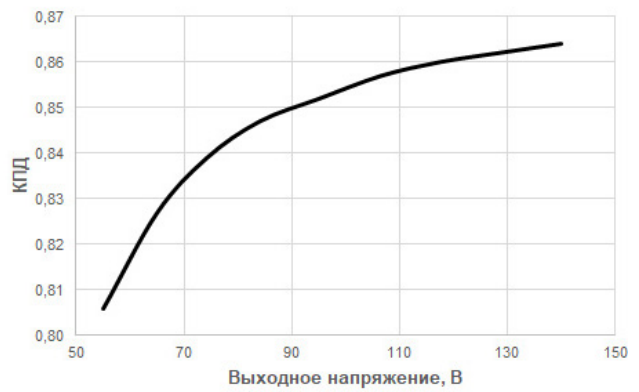

Правила и условия безопасной эксплуатации

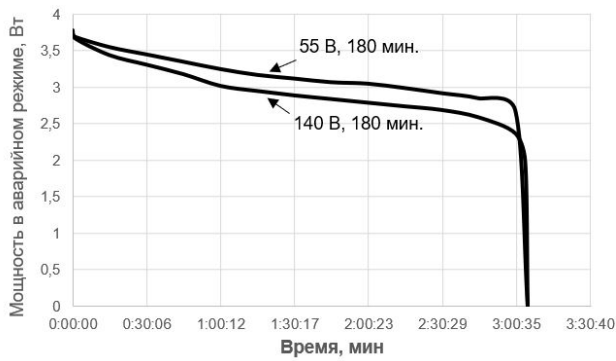
1. Эксплуатация источника производится в соответствии с «Правилами технической эксплуатации электроустановок потребителей».
2. Монтаж (демонтаж) и техническое обслуживание источника должны производиться квалифицированным персоналом, имеющим допуск для проведения электротехнических работ.
3. После пребывания источника в условиях предельных температур и/или высокой влажности его необходимо выдержать при температуре 20 - 25 °С и относительной влажности до 80 % в течение 8 часов.
4. Светильник с БАП следует монтировать на отдельную выделенную «независимую» линию аварийного освещения (согласно ПУЭ-7, пункт 6.1.22).
5. Светильник, оборудованный БАП, должен отличаться от светильников рабочего освещения специально нанесенной буквой «А» красного цвета (поставляется в комплекте).
6. Запрещается:
 - Категорически запрещается проводить техническое обслуживание источников, находящихся под напряжением;
 - Подключать и эксплуатировать провода с поврежденной изоляцией;
 - Вскрывать аккумуляторную батарею;
 - Замыкать между собой выводы аккумуляторной батареи;
 - Нагревать аккумуляторную батарею выше плюс 40 °С;
 - Параллельное подключение источников на одну нагрузку;
 - Применять источник в светильниках со степенью защиты IP67.

Подготовка источника к эксплуатации

1. Внешним осмотром проверить целостность корпуса источника, разъемов, наличие винта защитного заземления.
2. С завода - изготовителя источник поставляется с частично заряженным аккумуляторным блоком.
3. Установить источник, аккумуляторный блок в светильник или за пределы корпуса светильника на винты или заклепки. Рекомендуется устанавливать источник вдали от теплоизлучающих элементов, так как высокая температура уменьшает его срок службы. Установить LED - модуль в светильник, используя монтажные отверстия.
4. Подключить LED - модуль, аккумуляторный блок, LED - индикатор и кнопку «Тест», согласно схеме подключения.
5. Подключить к источнику сетевой провод, соблюдая обозначения на клемме «L», «N», «La», согласно схеме подключения. Провод аварийного питания монтируется, минуя выключатель освещения светильника, или запитывается от аварийной сети 176 - 264 В.

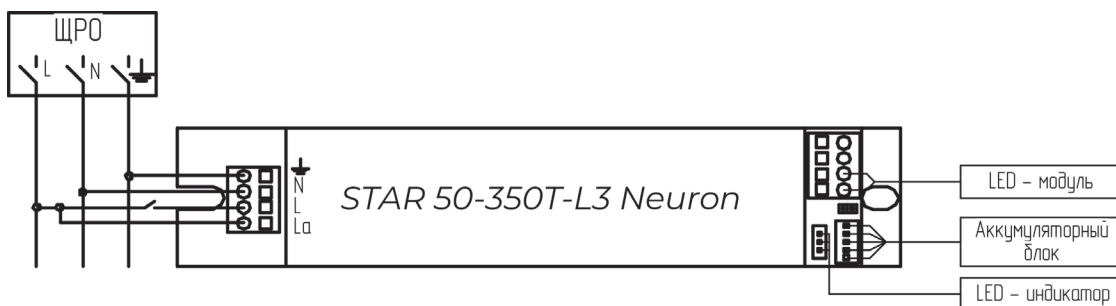

6. Перед вводом светильника, с установленным в него источником, в эксплуатацию, необходимо провести 3-4 цикла заряда-разряда аккумуляторного блока для достижения им установочной емкости. Время полной зарядки аккумуляторного блока – 24 часа при нормируемой температуре окружающего воздуха в соответствии с ГОСТ IEC 60598-1-2017, п. 22.19.1.
7. Отключение источника должно производиться в обратной последовательности: отключить сеть, LED - модуль, аккумуляторный блок и кнопку «Тест».

Режимы эксплуатации источника

Режимы светильника	Состояние индикаторного светодиода	Процесс работы аккумулятора
1. Рабочий режим (режим светильника) • на клеммы «L», «La» подается напряжение. Внимание! При заряде наблюдается плавное изменение свечения светодиода от зеленого к красному (есть период времени, когда светятся одновременно оба цвета, разной интенсивности).	 Зеленый	Заряд
2. Режим ожидания (светильник не светится) • если на клемме «L» нет напряжения, а на клемме «La» есть напряжение, то источник находится в режиме ожидания.	 Красный	Заряжен
3. Режим аварийного освещения (светильник светится от АКБ) • если на клемме «L», «La» нет напряжения, то включен режим аварийного освещения.		Не заряжается
4. Режим тестирования • если на клемме «L», «La» есть напряжения, то при нажатии кнопки «Тест», имитируется переход в аварийный режим, если отпустить кнопку «Тест», то произойдет возврат в рабочий режим; • если перевести УДТУ Teleport* из рабочего режима в режим аварийного освещения, то источник включает светильник от аккумуляторного блока.		Режим аварийного освещения
*УДТУ Teleport - Устройство Дистанционного Тестирования и Управления		

Тестирование работоспособности

Внимание!

Одновременное тестирование кнопкой «Тест» и УДТУ Teleport недопустимо.

- Если нажать кнопку «Тест», то имитируется переход в аварийный режим из рабочего режима. Для возврата в рабочий режим необходимо отпустить кнопку «Тест». Схема подключения кнопки «Тест».

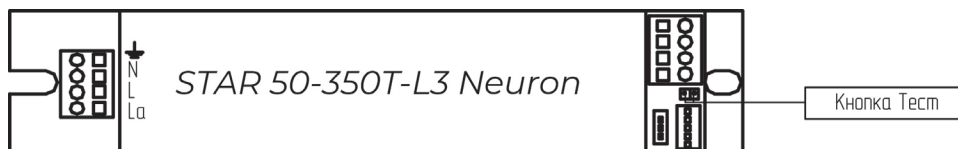

- Если перевести УДТУ Teleport из рабочего режима в режим аварийного освещения, то источник включает светильник с питанием от аккумуляторного блока. Схема подключения УДТУ Teleport.

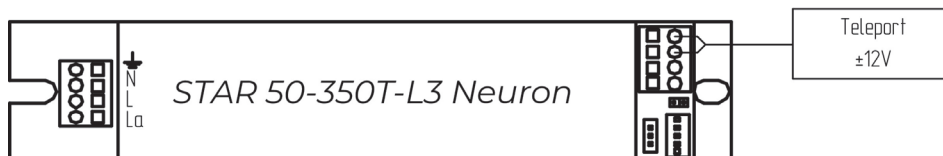

- Если перевести УДТУ Teleport из аварийного режима в режим ожидания, то источник выключает светильники. Схема подключения УДТУ Teleport.
- После проверки работоспособности источника, необходимо извлечь из разъема аккумуляторный блок и заново его вставить в разъем, для отключения функции аварийного режима.